



Первенство по решению головоломок «Брейн-брикс»

Письменный тур, 5-6 класс

Класс _____

Участник _____

Итоговая таблица (заполняется жюри)

1	2	3	4	сумма
5	15	15	25	60

В каждом задании есть два тренировочных поля и одно итоговое

Проверяется только ИТОГОВОЕ (правое) поле

1. **Прямоугольники (5 баллов).** Разрежьте квадрат на прямоугольники так, чтобы в каждом прямоугольнике находилась ровно одна цифра, причем она была равна площади прямоугольника. Пример решенного варианта 7x7

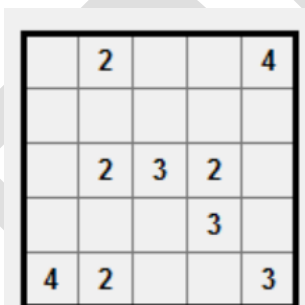
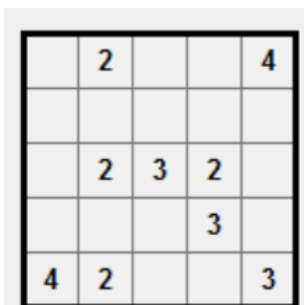

ИТОГО

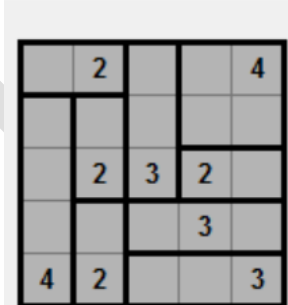

2. **Мосты (15 баллов)** На рисунке есть острова. Мост – это горизонтальный или вертикальный отрезок. Мосты не могут пересекаться. Два острова могут быть соединены одним или двумя мостами. Цифра показывает, сколько мостов ведет с этого острова на другие (в сумме). Соедините острова мостами так, чтобы с любого острова можно было попасть на любой другой. Пример решения – см. рис.

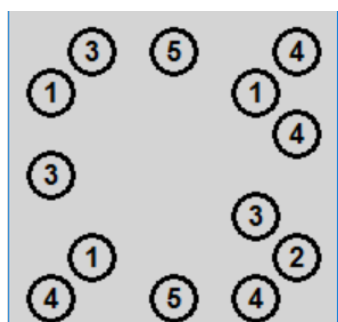
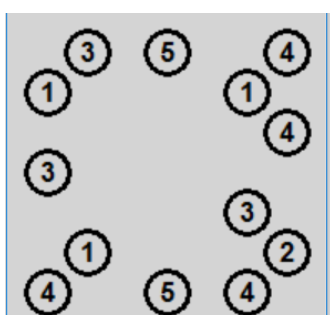
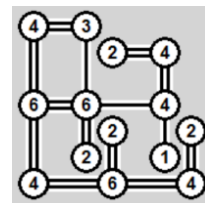

ИТОГО

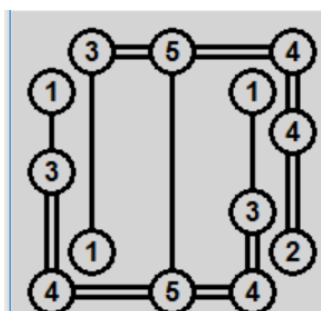

3. Японские кроссворды (15 баллов). Цифры слева и сверху над колонками показывают, сколько групп черных клеток находится в соответствующей линии и сколько черных клеток содержит каждая группа. Группы разделены, по крайней мере, одной пустой клеткой. Пример решенного кроссворда – см.рис.

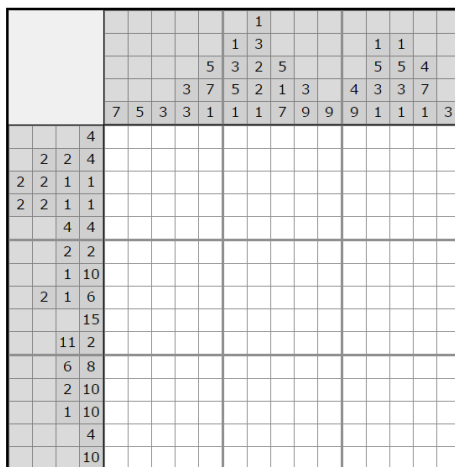
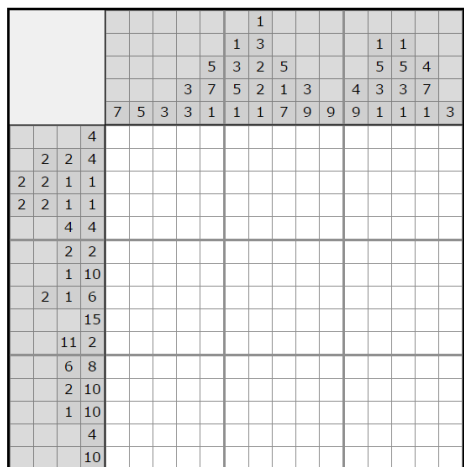

ИТОГОВОЕ ПОЛЕ

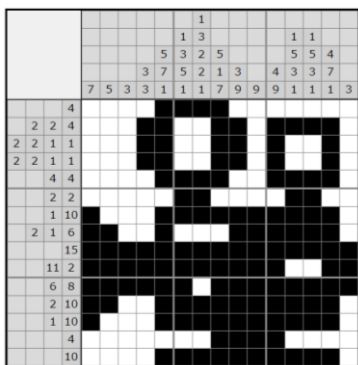

4. Судку наискосок (25 баллов) Заполните треугольные клетки цифрами от 1 до 6, чтобы цифры не повторялись в шестиугольниках, а также горизонтальных и наклонных прямых линиях.

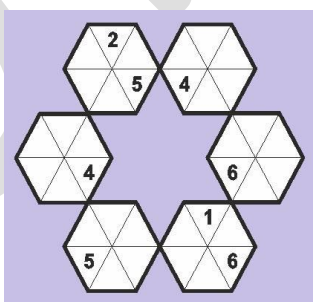
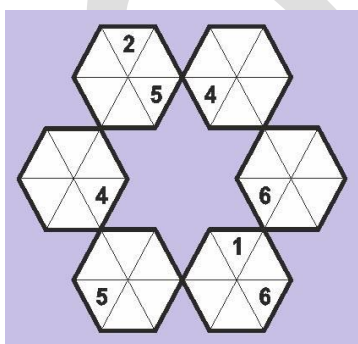

ИТОГО

